

УТВЕРЖДЕНЫ  
приказом Министерства спорта  
Российской Федерации  
от 7 сентября 2020 г. № 686

## ПРАВИЛА ВИДА СПОРТА «МАС-РЕСТЛИНГ»

### 1. ОБЩИЕ ПОЛОЖЕНИЯ

Настоящие правила разработаны общероссийской спортивной федерацией по виду спорта «мас-рестлинг» (далее – Правила) в соответствии с правилами мас-рестлинга Международной федерации мас-рестлинга (далее – МФМ).

Правила являются обязательными для всех организаций, проводящих официальные спортивные соревнования, включенные в Единый календарный план межрегиональных, всероссийских и международных физкультурных и спортивных мероприятий субъектов Российской Федерации, муниципальных образований городских округов по виду спорта мас-рестлинг (далее – соревнования) на территории Российской Федерации.

Официальные лица (представители команд, тренеры, спортсмены и судьи), принимающие участие в соревнованиях, обязаны в своих действиях руководствоваться настоящими Правилами.

### 2. ТЕРМИНЫ И ИХ ОПРЕДЕЛЕНИЯ

«Мас-рестлер» – спортсмен, занимающийся видом спорта «мас-рестлинг».

«Поединок» – процесс борьбы двух спортсменов до определения победителя, включает не более трех засчитанных схваток.

«Схватка» – составляющая поединка, представляющая собой борьбу двух спортсменов с целью вырвать палку у соперника или перетянуть соперника в свою сторону.

«Приветствие» – выйдя на помост, спортсмены обязаны свидетельствовать свое почтение и поприветствовать друг друга традиционным поклоном (Приложение № 1).

«Олор» – (принять предстартовое положение) спортсмены садятся друг против друга и упираются ступнями о доску упора. Ступни спортсменов

должны располагаться в стартовой зоне, отмеченной на доске и пятками должны касаться помоста. Спортсмены руками захватывают палку, пятки и таз (ягодицы) спортсмена должны в предстартовом положении должны соприкасаться с поверхностью помоста.

«Бэлэм» – (внимание, приготовиться!) спортсмен обязан прекратить любые движения и принять статичное предстартовое положение.

«Чэ» – (старт!) объявление начала схватки.

«Стоп» – остановка схватки.

«Спорное положение» – судья поднятыми вверх большими пальцами обеих рук, вытягивает руки вперед. Остальные пальцы сжаты в кулак.

«Жеребьевка» – при счете 1-1, перед 3 схваткой проводится жеребьевка путем вбрасывания двухцветного кубика. Выбор положения хвата палки (внутренней или наружной) предоставляется спортсмену цвет, которого выпадет на подброшенном кубике (Приложение № 2).

«Перерыв» – за один соревновательный день, с разрешения арбитра спортсмен имеет право два раза взять перерыв продолжительностью до 2-х минут для получения медицинской помощи.

«Предупреждение» – дается спортсмену за нарушение Правил. Спортсмену за время схватки делается максимально два предупреждения.

## ГЛАВА I. ПРОГРАММА, ХАРАКТЕР, СИСТЕМЫ И БЕЗОПАСНОСТЬ ПРОВЕДЕНИЯ СОРЕВНОВАНИЙ

### Статья 1. Программа соревнований

1. Соревнования по мас-рестлингу на территории Российской Федерации проводятся в соответствии с настоящими правилами и могут быть личными, командными и личными с командным зачетом в соответствии с утвержденным Положением об официальных спортивных соревнованиях или физкультурных мероприятиях (далее – Положение).

2. Положение утверждается руководителем соответствующего органа исполнительной власти субъекта Российской Федерации в области физической культуры и спорта, руководителем региональной спортивной федерации и должно содержать:

- Общие положения;
- Права и обязанности организаторов спортивных соревнований;
- Общие сведения о спортивном соревновании;
- Требования к участникам и условия их допуска;
- Заявки на участие;
- Условия подведения итогов;
- Награждение победителей и призеров;
- Условия финансирования.

3. Программа соревнований и расписание по дням определяется Регламентом, разработанным и утвержденным организатором соревнований (далее – Регламент), и должно содержать:

- наименование и статус соревнований;
- место проведения;
- дата проведения;
- день приезда;
- комиссия по допуску участников;
- взвешивание участников;
- совещание судейской коллегии;
- расписание по дням группы участников спортивных соревнований по полу и возрасту;
- церемония открытия и закрытия соревнований;
- награждение победителей и призеров;
- проведение протокольных, учебных и иных мероприятий;
- день отъезда.

## Статья 2. Характер соревнований

1. По характеру соревнования делятся на:

- личные;
- командные;
- лично-командные.

2. Характер соревнований определяется Положением (регламентом) о соревнованиях (далее Положение).

3. В личных соревнованиях определяются только личные результаты и места участников в своих весовых категориях.

4. В командных соревнованиях команды встречаются друг с другом, и по результатам этих встреч определяются места команд.

5. В лично-командных соревнованиях место команды определяется по сумме результатов ее участников в весовых категориях.

6. Порядок начисления очков для командного и лично-командного соревнования определяется Положением (регламентом).

## Статья 3. Система проведения соревнований

В зависимости от системы выбывания участников соревнования проводится:

- по системе с выбыванием после двух поражений;
- по системе прямого выбывания с утешительными поединками от финалистов;
- по круговой системе;
- по системе с выбыванием после одного поражения;

- по системе с выбыванием после двух поражений с разделением на группы «А» и «Б».

Вне зависимости от системы проведения соревнований, при количестве участников менее 6 человек в весовой категории, соревнования в данной весовой категории проводятся по круговой системе.

#### 1. Система с выбыванием после двух поражений.

Составление пар в каждой весовой категории определяется в порядке нумерации по результатам жеребьевки. Исходя из этого, пары первого круга составляются в следующем порядке:

- участник № 1 встречается с участником № 2;
- участник № 3 – с участником № 4;
- участник № 5 – с участником № 6 и т.д.

При нечетном количестве участников в весовой категории участник с последним номером остается свободным (без соперника) и переходит в следующий круг без выигрышных очков, и он будет первым в таблице для составления пар следующего круга. Это место он сохраняет до тех пор, пока другой участник, ставший в свою очередь свободным, не займет его место наверху турнирной таблицы.

Например, при девяти участниках в весовой категории второй круг составляется таким образом: 9-1; 2-3; 4-5; 6-7; 8 – свободный.

Во втором круге при 6, 10, 14, 18, 22, 26 и т.д. участниках, чтобы не оставалось двух свободных участников, трое участников, имеющих последние номера и пятый снизу, соединяются в пары так: при шести участниках – 2-5, 4-6; при десяти участниках – 6-9, 8-10 и т.д.

Во всех случаях надо составлять пары так, чтобы в одном круге не оставалось двух свободных, и один и тот же участник не был свободен два раза, если есть участники, которые ни разу не были свободными.

Если после очередного круга остаются лишь два спортсмена, имеющие одно поражение или не имеющие поражения, то первое место занимает спортсмен, выигравший поединок между ними. Третье место занимает спортсмен, набравший наибольшее количество очков среди выбывших в последнем круге участников.

Если при этом равное количество очков имеют два спортсмена, третье место присуждается победителю их взаимной встречи. Если они не встречались, им дается дополнительная встреча.

В случае, если остаются трое не выбывших спортсменов, которые встречались между собой, места определяются по качеству их личных встреч: суммируются схватки победы в поединках с двумя остальными и из этой суммы вычитается сумма схваток поражений в этих поединках, таким образом, получается качественный показатель встреч претендентов за первое место. Спортсмены занимают места согласно убывания показателя качества (первое место присуждается тому, у кого наибольший показатель качества). Далее, в случае равенства качеств, – по количеству заработанных очков во всех поединках, далее – по качеству всех схваток, далее – по их меньшему

весу во время взвешивания (по протоколу взвешивания), далее при равенстве весов по протоколу взвешивания – проводится дополнительное взвешивание и более легкому дается преимущество. Если и при дополнительном взвешивании вес одинаков, то обоим присуждаются первое место, следующий спортсмен занимает третье место.

Распределение мест с 4-го и далее проводится с учетом круга выбытия по количеству очков.

В случае равенства очков у двух или нескольких спортсменов их места определяются с учетом следующих показателей:

- по победе во взаимной встрече (при определении мест двух участников);
- по качеству всех поединков;
- по меньшему весу во время взвешивания.

В зависимости от качества победы очки начисляются следующим образом:

- результат поединка 2:0 – победителю начисляется - 2 очка, проигравшему - 0;
- результат поединка 2:1 – победителю 2 очка, проигравшему – 1 очко.

Форма протокола хода соревнований по системе с выбыванием после двух поражений (Приложение № 3).

2. Система прямого выбывания с утешительными поединками от финалистов.

Соревнования проводятся по системе прямого выбывания с утешительными поединками для участников, проигравших двум финалистам, т.е. спортсменам, соревнующимся за 1-е и 2-е места.

Чтобы применить систему прямого выбывания, необходимо иметь кратное число спортсменов, т.е. 4, 8, 16, 32, 64... и т.д. Если в какой-либо категории нет такого числа спортсменов, следует проводить квалификационные поединки (круг приведения).

Приведение к кратному числу проводится в начале соревнований, для спортсменов находящихся внизу таблицы.

Утешительные поединки начинают спортсмены, проигравшие в первом круге, включая круг приведения, против одного из двух финалистов и завершаются проигравшими в полуфинале по системе прямого выбывания. Каждый из победителей двух последних утешительных поединков занимает 3-е место, каждый из проигравших занимает 5-е место.

Если по Положению (регламенту) о соревнованиях предусмотрено одно 3-е место, то 3-е место занимает спортсмен, выигравший дополнительный поединок между победителями утешительных поединков, а проигравший спортсмен занимает 4-е место.

Распределение мест с 7-го и далее проводится по количеству очков.

В случае равенства очков у двух или нескольких спортсменов их места определяются с учетом следующих показателей:

- по качеству всех поединков;
- по меньшему весу во время взвешивания.

Если места спортсменов не могут быть определены по вышеупомянутым показателям, то они занимают одинаковое место. Следующее по порядку место пропускается.

В зависимости от качества победы очки начисляется следующим образом:

- результат поединка 2:0 – победителю начисляется - 2 очка, проигравшему - 0;
- результат поединка 2:1 – победителю 2 очка, проигравшему – 1 очко.

Соревнования проводятся следующим образом:

- квалификационные поединки (круг приведения);
- отборочные поединки;
- утешительные поединки;
- финальные поединки.

Все поединки в каждой весовой категории проводятся в течение одного дня. Если в весовой категории менее 6 спортсменов, следует применять круговую систему (каждый против каждого).

Пример соревнования по системе прямого выбывания с утешительными поединками от финалистов с 22 спортсменами в весовой категории (Приложение № 4).

Квалификационные поединки (круг приведения).

Для приведения к ближайшему кратному числу, позволяющему применение системы прямого выбывания (16 спортсменов), необходимо провести квалификационные поединки.

В нашем примере мы имеем на 6 спортсменов больше кратного числа 16. Квалификационные поединки должны проводиться между спортсменами, вытянувшими при жеребьевке номера выше 16. т.е. 17, 18, 19, 20, 21 и 22 и 6 спортсменами, вытянувшими номера, предшествующие 17, т.е. 16, 15, 14, 13, 12 и 11. По принципу составления пар мы имеем следующие поединки:

- № 11 против № 12
- № 13 против № 14
- № 15 против № 16
- № 17 против № 18
- № 19 против № 20
- № 21 против № 22

Победители этих 6 квалификационных поединков входят в отборочный тур соревнований по прямому выбыванию.

Отборочные поединки.

После квалификационных поединков мы имеем кратное число 16 спортсменов. В число 16 спортсменов которые участвуют в отборочных турах, входят 10 спортсменов, которые вытянули номера с 1 по 10 и 6 спортсменов, которые выиграли квалификационные поединки. Следуя принципу спаривания в порядке вытянутых номеров, 1 отборочный тур проводится следующим образом:

- № 1 против № 2

- № 3 против № 4
  - № 5 против № 6
  - № 7 против № 8
  - № 9 против № 10
  - Победитель поединка № 11-№ 12 против победителя поединка № 13-№ 14
  - Победитель поединка № 15-№ 16 против победителя поединка № 17-№ 18
  - Победитель поединка № 19-№ 20 против победителя поединка № 21-№ 22
- В результате отборочных поединков выявлены два финалиста. В нашем случае, это участники № 5 и № 15.

Утешительные поединки.

Все спортсмены, проигравшие двум финалистам, имеют право на утешительные поединки.

Спортсмены, проигравшие финалисту № 5:

- № 6 (проигравший 1 круг);
- № 8 (проигравший 2 круг);
- № 4 (проигравший 3 круг).

Спортсмены, проигравшие финалисту № 15:

- № 16 (проигравший квалификационный поединок)
- № 18 (проигравший 1 круг)
- № 21 (проигравший 2 круг)
- № 10 (проигравший 3 круг)

Утешительные поединки начинают спортсмены, проигравшие финалистам на ранней стадии соревнований

1-й утешительный поединок:

№ 6 (проигравший в 1 круге) против № 8 (проигравшего во 2 круге)

2-й утешительный поединок:

победитель 1-го утешительного поединка (№ 6) против № 4 (проигравшего в 3 круге)

Спортсмен № 6 – победитель утешительной группы, проигравший финалисту № 5

Так же поступают с спортсменами, проигравшими финалисту № 15:

1-й утешительный поединок:

№ 16 (проигравший квалификационный поединок) против № 18 (проигравшего в 1 круге)

2-й утешительный поединок: победитель 1-го утешительного поединка (№16) против №21 (проигравшего во 2 круге)

3-й утешительный поединок: победитель 2-го утешительного поединка (№16) против №10 (проигравшего в 3 круге)

Спортсмен № 16 – победитель утешительной группы, проигравший финалисту №15.

Два победителя двух последних утешительных поединков (№№ 6 и 16) занимают третье место.

### Финал

Оба финалиста (№ 5 и № 15) оспаривают 1 и 2 места.

#### 3. Круговая система.

При круговой системе участник или команда встречается с каждым соперником, или командой.

Распределение мест проводится по количеству очков.

В случае равенства очков у двух или нескольких спортсменов их места определяются с учетом следующих показателей:

- по победе во взаимной встрече (при определении мест двух участников);
- по качеству всех поединков;
- по меньшему весу во время взвешивания.

В зависимости от качества победы очки начисляются следующим образом:

- результат поединка 2:0 – победителю начисляется - 2 очка, проигравшему - 0;
- результат поединка 2:1 – победителю 2 очка, проигравшему – 1 очко.

Форма протокола проведения соревнований по круговой системе (Приложение № 5).

#### 4. Система с выбыванием после одного поражения.

Участник выбывает после одного поражения. Возможно применение кругов приведения.

#### 5. Система с выбыванием после двух поражений с разделением на группы «А» и «Б».

В первом круге пары составляются согласно жеребьевке. При нечетном количестве спортсменов, один из них, согласно жеребьевке, свободен от поединка в 1 круге. Во 2 круге он располагается в верхней части таблицы группы «А». После первого круга, спортсменов в каждой весовой категории делят на две группы:

«А» - где соревнуются спортсмены, не имеющие поражений;

«Б» - где соревнуются спортсмены, имеющие одно поражение.

В последующих кругах спортсмены, свободные в предыдущем туре, располагаются в верхней части таблицы своей группы.

Спортсмен, потерпевший поражение в группе «А», выбывает в группу «Б». Из победителей формируют последовательно пары следующего круга группы «А». Поединки в группе «Б» начинаются со второго круга, в котором встречаются проигравшие в первом круге.

Участник, потерпевший поражение в группе «Б», выбывает из соревнований.

В верхней части группы «Б» формируют пары следующего круга из спортсменов группы «Б», одержавших победу в предыдущем круге. Затем формируют пары из спортсменов, выбывающих из группы «А».

В группе «А» соревнования продолжают до выявления двух



сильнейших спортсменов. Победитель поединка между ними занимает 1-е место, побежденный – 2-е место.

В группе «Б» соревнования продолжаются до выявления двух сильнейших спортсменов. Победитель поединка между ними занимает 3-е место, побежденный занимает 4-е место.

Если в группе «Б» встречаются два спортсмена, ранее встречавшиеся в группе «А», то спортсмен из красной стороны данной пары меняется местами со спортсменом из синей стороны предыдущей пары.

Если в группе «Б» остались два спортсмена, ранее встречавшиеся в группе «А», то спортсмену, одержавшему победу в предыдущем поединке между ними, присуждается третье место.

Если по Положению (регламенту) о соревнованиях предусмотрено два 3-х места, то два спортсмена выигравшие у всех в группе «Б», занимают 3-е место.

Распределение мест с 5-го и далее проводится с учетом круга выбытия по количеству очков.

В случае равенства очков у двух или нескольких спортсменов их места определяются с учетом следующих показателей:

- по победе во взаимной встрече (при определении мест двух участников);
- по качеству всех поединков;
- по меньшему весу во время взвешивания.

В зависимости от качества победы очки начисляются следующим образом:

- результат поединка 2:0 – победителю начисляется - 2 очка, проигравшему - 0;
- результат поединка 2:1 – победителю 2 очка, проигравшему – 1 очко.

#### Статья 4. Безопасность при проведении соревнований

1. Спортивные соревнования проводятся на объектах спорта, включенных во Всероссийский реестр объектов спорта, в соответствии с пунктом 5 статьи 37.1 Федерального закона от 4 декабря 2007 года № 329-ФЗ «О физической культуре и спорте в Российской Федерации», отвечающих требованиям соответствующих нормативных правовых актов, действующих на территории Российской Федерации по вопросам обеспечения общественного порядка и безопасности участников и зрителей, при наличии актов готовности объекта спорта к проведению спортивных соревнований, утвержденных в установленном порядке.

2. Обеспечение безопасности участников и зрителей на спортивных соревнованиях осуществляется согласно требованиям Правил обеспечения безопасности при проведении официальных спортивных соревнований, утвержденных постановлением Правительства Российской Федерации от 18 апреля 2014 г. № 353.

3. Оказание скорой медицинской помощи осуществляется в соответствии с приказом Министерства здравоохранения Российской Федерации от 01 марта 2016 № 134н «О Порядке организации оказания медицинской помощи лицам, занимающимся физической культурой и спортом (в том числе при подготовке и проведении физкультурных мероприятий и спортивных мероприятий), включая порядок медицинского осмотра лиц, желающих пройти спортивную подготовку, заниматься физической культурой и спортом в организациях и (или) выполнить нормативы испытаний (тестов) Всероссийского физкультурно-спортивного комплекса «Готов к труду и обороне».

## ГЛАВА II. УЧАСТНИКИ СОРЕВНОВАНИЙ

### Статья 5. Возрастные группы

Участники соревнований делятся на следующие возрастные группы:

№	Возрастная группа	Возраст
1.	Юноши	12-14 лет
2.	Юноши, девушки	15-17 лет
3.	Юниоры, юниорки	18-21 год
4.	Мужчины, женщины	22 года и старше

В спортивных дисциплинах возрастной группы без ограничения верхней границы возраста (мужчины, женщины) допускаются спортсмены, достигшие возраста 18 лет, если уровень их спортивной квалификации соответствует уровню квалификации старшей возрастной группы, указанной в Положении о соревновании.

Для участия в спортивных соревнованиях спортсмен должен достичь установленного возраста до дня начала спортивного соревнования.

### Статья 6. Спортивные дисциплины (весовые категории)

Соревнования по мас-рестлингу проводятся в спортивных дисциплинах (далее – весовые категории), включенных во Всероссийский реестр видов спорта. Среди мужчин и женщин могут проводиться соревнования за звание абсолютного чемпиона без разделения участников на весовые категории. Минимальный вес участников таких соревнований определяется Положением (регламентом).

Участники соревнований делятся на следующие весовые категории (кг):

Юноши		Девушки	Юниоры	Юниорки	Мужчины	Женщины
12-14 лет	15-17 лет					
40	50	50	60	50	60	55
50	60	60	70	60	70	65
60	70	70	80	70	80	75
70	80	70+	90	80	90	85
70+	80+		105	80+	105	85+
			105+		125	Абсолютная
					125+	
					Абсолютная	

## Статья 7. Экипировка и предметы личной атрибутики спортсменов

### 1. Экипировка участников соревнований:

- для юношей, юниоров и мужчин – шорты для мас-рестлинга (облегающие или свободного покроя, до или ниже колен) установленного МФМ образца, красного или синего цвета (по жребию).

- для девушек, юниорок и женщин – шорты для мас-рестлинга (облегающие или свободного покроя, до или ниже колен) и спортивная майка (футболка, топ или футболка с длинным рукавом) установленного МФМ образца красного или синего цвета (по жребию). Запрещается смешение синего и красного цветов майки (футболки, топа или футболки с длинным рукавом) и шортов.

- участники соревнований должны выступать в спортивной обуви без шипов с мягкой подошвой. Запрещается использовать обувь на каблуках, с подошвой, подбитой гвоздями, с пряжками или другими металлическими, пластмассовыми и заостренными элементами.

2. Цвет экипировки спортсмена должен соответствовать цвету стороны помоста, на которую он приглашается – красный или синий (по жребию).

3. В целях профилактики спортивных травм, допускается применение следующих средств личной атрибутики:

- эластичных бинтов шириной не более 25 см;
- специальных поясов шириной не более 10 см, при этом вес ремня не должен превышать 1,5 кг;
- наладонников, размером не превышающих по ширине и высоте размеры ладони спортсмена, при этом запрещается использование каких-либо инородных жидких веществ для обработки наладонников;
- наколенников и налокотников шириной не более 30 см.
- спортивного тейпирования;
- средств без приклеивающих свойств в виде порошков (магнезия, канифоль), жидкой магнезии.

4. Запрещается выходить на помост после вызова на поединок в украшениях, амулетах, цепочках, браслетах, кольцах, серьгах, часах,

головных уборах и в форме одежды спортсмена, не соответствующей правилам.

5. Если спортсмен выходит на помост в несоответствующей экипировке, судейская бригада дает ему максимум 1 минуту, чтобы привести себя в порядок. Если по истечении этого времени спортсмен не привел себя в должный вид, он считается проигравшим.

6. Тренер, сопровождающий спортсмена во время поединка, обязан быть в спортивной форме с символикой страны, которую представляет спортсмен.

Экипировка и предметы личной атрибутики спортсменов. (Приложения № 6, 7, 8, 9, 10, 11).

## Статья 8. Условия страхования участников соревнований

Обязательным условием для участия всех спортсменов на соревнованиях по виду спорта мас-рестлинг является наличие полиса обязательного медицинского страхования, а также медицинской страховки от несчастных случаев действующей на территории Российской Федерации.

Ответственность за достаточность страхового покрытия спортсменов, направленных и заявленных на участие в соревнованиях, несут командирующие спортсменов организации и спортсмены лично. Оригинал страхового полиса на каждого участника соревнований предъявляется главному секретарю соревнований на комиссии по допуску участников.

Страхование участников спортивных соревнований может производиться как за счет бюджетных средств, так и внебюджетных средств в соответствии с законодательством Российской Федерации и субъектов Российской Федерации.

## Статья 9. Обязанности и права спортсменов

### 1. Спортсмен обязан:

- знать и соблюдать правила соревнований, положение (регламент) и программу соревнований;
- выполнять требования судей;
- своевременно выходить на помост по вызову судейской коллегии;
- быть корректным по отношению ко всем участникам соревнований и зрителям.

### 2. Спортсмен имеет право:

- своевременно получать необходимую информацию о ходе соревнований, программу соревнований, изменения в программе соревнований;
- получать информацию о решениях принятых Судейской комиссией через официального представителя своей команды;
- на два перерыва для оказания медицинской помощи продолжительностью до 2-х минут каждый перерыв в один соревновательный день. Дополнительные медицинские перерывы предоставляются по усмотрению

арбитра, обслуживающего поединок.

### Статья 10. Представители команд, тренеры

1. Посредником между судейской коллегией соревнований и спортсменами (тренерами) команды является представитель команды.

2. Если команда не имеет представителя, его обязанности выполняет тренер или капитан команды.

3. Представители команд должны находиться на местах, специально отведенных для них.

4. Представитель команды не может быть одновременно судьей и врачом данных соревнований.

5. Представитель команды выполняет следующие функции:

- участвует в проведении жеребьевки;
- участвует в работе совместных совещаний с судьями, где может выразить замечания к работе судей только на основании конкретных положений Правил, принимает участие в утверждении результатов каждого дня и соревнований в целом;
- несет ответственность за дисциплину участников команды и обеспечивает своевременную явку их на соревнования.

6. Представителю команды запрещается вмешиваться в решения судей и лиц, проводящих соревнования, а также осуществлять действия, оскорбляющие судей.

7. За нарушение или невыполнения своих обязанностей представитель команды может быть отстранен от исполнения своих обязанностей.

8. Поведение тренеров во время поединка:

- во время поединка, рядом со спортсменом может быть не более 2-х тренеров (секундантов);
- тренера (секунданты) должны быть одеты в спортивную форму страны, которую он и спортсмен представляют;
- тренеру (секунданту) разрешается содействовать врачу, оказывающему медицинскую помощь его спортсмену;
- тренеру (секунданту) запрещается оказывать влияние на принимаемые решения или оскорблять судей;

В случае несоблюдения этих правил арбитр обязан попросить руководителя помоста сделать тренеру замечание, если он продолжает нарушать правила, то руководитель помоста отстраняет его от соревнования. С этого момента тренер не может далее выполнять свои обязанности. Однако данный спортсмен может воспользоваться услугами другого тренера.

## ГЛАВА III. АНТИДОПИНГОВЫЕ ПРАВИЛА

Федерация, являясь членом Международной федерации мас-рестлинга, признает авторитет Международного антидопингового агентства (WADA) и Российской национальной антидопинговой организации.

Все члены Федерации (спортсмены, тренеры, судьи и прочие участники) несут ответственность и исполняют обязанности, определенные Всемирным антидопинговым кодексом, Антидопинговыми правилами Международной федерации мас-рестлинга и Общероссийскими антидопинговыми правилами, утвержденными приказом Минспорта России от 9 августа 2016 года № 947.

В любой момент соревнования, включенного в календарь Федерации, любой участвующий спортсмен может быть приглашен для сдачи допинг-контроля лицами, уполномоченными официальной антидопинговой организацией или Федерацией.

На соревнованиях, где организован отбор допинг-проб, спортсмен, получивший уведомление, обязан явиться в комнату проведения отбора допинг-проб. В случае если спортсмен, получивший уведомление, принимает участие в церемонии награждения, он обязан уведомить об этом представителя допинг-службы.

В соответствии с п. 10.11.1 Общероссийских антидопинговых правил, ни один спортсмен или иное лицо, в отношении которого была применена дисквалификация, не имеет права во время срока действия дисквалификации участвовать в спортивных соревнованиях ни в каком качестве.

## ГЛАВА IV. СУДЕЙСКАЯ КОЛЛЕГИЯ

### Статья 11. Состав судейской коллегии

1. Соревнование проводит судейская коллегия в составе: главный судья, заместитель главного судьи, главный секретарь, руководители помостов, арбитры (судьи на помосте), боковые судьи, судья-хронометрист, судьи-секретари, судья-информатор, судьи при участниках, судья-технический секретарь.

2. Судейская бригада на одном помосте состоит из руководителя помоста, арбитра, бокового судьи, судьи-секретаря, судьи-технического секретаря, судьи хронометриста, судьи-информатора и судей при участниках.

3. Состав судейской коллегии на соревнованиях утверждаются соответствующей федерацией или организацией, проводящей соревнования, исходя из статуса соревнований, числа участников и количества помостов (Приложения № 12, 13).

4. Судьи должны иметь соответствующую квалификацию и располагать полномочиями в соответствии с данными Правилами.

5. Замена члена судейской бригады на помосте во время поединка запрещена, за исключением случаев:

- получения судьей травмы, подтвержденной врачом, не позволяющей исполнять свои обязанности;
- заболевания, подтвержденного врачом, не позволяющим исполнять

свои обязанности.

## Статья 12. Главный судья

1. Главный судья осуществляет руководство по проведению соревнований в соответствии с Положением и Правилами. Он отвечает за проведение соревнований перед организацией, проводящей эти соревнования.

2. Главный судья обязан:

- проверить готовность к соревнованиям всех помещений, оборудования, инвентаря, соответствия их требованиям Правил, составить Акт приема места проведения соревнований (Приложение № 14), а также убедиться в наличии необходимой документации;
- организовать и контролировать взвешивание участников;
- организовать и контролировать жеребьевку участников;
- утвердить график хода соревнований;
- рассматривать протесты и своевременно принимать по ним решения;
- проводить заседания судей соревнований совместно с представителями команд перед началом соревнований, после окончания каждого дня соревнований, а также в тех случаях, когда возникает необходимость;
- не позднее 5-и дней после окончания соревнований сдать отчет в организацию, проводящую соревнования.

3. Главный судья имеет право:

- отменить или отложить соревнования, если к началу места проведения, оборудование и инвентарь не готовы;
- прекратить или приостанавливать соревнования при неблагоприятных условиях (погода, нарушение общественного порядка);
- произвести корректировку программы и расписания соревнований;
- производить своевременную смену судей по ходу соревнований;
- остановить схватку в случае грубого нарушения и выяснить у арбитра, бокового судьи и руководителя помоста мотивацию принятого ими решения. После совещания с арбитром и руководителем помоста он может изменить решение (если большинство голосов в его пользу);
- отстранить от судейства судей, совершивших грубые ошибки и/или не справляющихся с обязанностями;
- снять с соревнований участников, допустивших грубые нарушения Правил и некорректное отношение к другим участникам, зрителям и судьям.
- объявить предупреждение или отстранить от исполнения своих обязанностей представителя (тренера, капитана команды), допустившего грубость по отношению к судьям или не исполняющего свои обязанности.

4. Выполнение распоряжений главного судьи обязательно для судей, участников, представителей и тренеров команд.

5. В отсутствии главного судьи соревнований его обязанности выполняет заместитель главного судьи.

### Статья 13. Главный секретарь

#### Главный секретарь:

- руководит работой судей-секретарей соревнований;
- входит в комиссию по допуску и обеспечивает регистрацию участников;
- входит в бригаду судей на взвешивании;
- организует проведение жеребьевки;
- составляет программу и график хода соревнований;
- ведет протоколы соревнований;
- составляет порядок встреч по кругам;
- контролирует оформление протоколов схваток;
- оформляет распоряжения и решения главного судьи;
- представляет главному судье результаты соревнований на утверждение и необходимые данные для итогового отчета;
- дает сведения представителям, комментаторам и журналистам;
- составляет общий технический отчет и после утверждения главным судьей сдает в организацию, проводящую соревнования;
- обеспечивает необходимыми информационным материалом все службы соревнований, представителей команд, представителей СМИ;
- контролирует процесс установки и наладки компьютерной сети, компьютерной техники и программного обеспечения, необходимых для работы секретариата.

### Статья 14. Руководитель помоста

1. Руководитель помоста несет ответственность за работу судейской бригады на помосте, руководит ходом поединка, следит за тем, чтобы поединок проходил в соответствии с Правилами.

#### 2. Руководитель помоста обязан:

- организовать и координировать работу судейской бригады;
- оценивать действия спортсменов;
- если в ходе схватки руководитель помоста считает необходимым привлечь внимание арбитра к чему-либо (победа, запрещенный прием и т.д.), что не было замечено арбитром, руководитель помоста должен сказать в микрофон, даже если арбитр не спрашивал его мнения;
- в случае необходимости останавливать схватку, поединок;
- выносить окончательное решение по результату схватки, в случае разногласия между арбитром и боковым судьей;
- информировать главного судью или его заместителя о ходе соревнований на данном помосте.

#### 3. Руководитель помоста имеет право:

- прерывать схватку и остановить поединок;
- вносить предложения главному судье соревнований о дисквалификации участника (спортсмена);
- давать оценку работы каждого члена судейской бригады;



- давать предложения главному судье соревнований по отстранению судей, совершивших грубые ошибки или не справившихся со своими обязанностями;
- не допускать к поединку участников и судей, внешний вид которых не отвечает требованиям настоящих Правил;
- совмещать обязанности судьи-хронометриста.
- привлечь внимание арбитра ко всему, что в ходе схватки или в поведении спортсменов показалось ему странным или неправильным.

4. Руководитель помоста должен по окончании схватки записать результат в протоколе и подписать его.

### Статья 15. Арбитр (судья на помосте)

1. Арбитр несет ответственность за проведение поединка на помосте в соответствии с Правилами.

2. Арбитр, находясь на помосте лицом к основной трибуне, так, чтобы не заслонять вид боковому судье, руководителю помоста, главному судье, оценивает технические действия спортсменов и следит, чтобы поединок проходил в соответствии с Правилами.

3. Арбитр обязан:

- перед поединком проверить инвентарь;
- проверить готовность участников к схваткам;
- исполнять требования Правил по проведению схватки, поединка;
- руководить ходом поединка, пользуясь жестами и командами судьи;
- правильно и своевременно оценивать действия спортсменов;
- при необходимости делать предупреждения спортсменам;
- объяснить по требованию руководителя помоста причины принятых им решений;
- при объявлении результата поединка встать лицом к основной трибуне, взять обоих участников за руки и поднять вверх руку победителя;
- требовать от спортсменов оставаться на помосте до объявления результатов схватки;
- в любом случае, требующем согласования, сначала спросить мнение руководителя помоста;
- объявить победителя после согласования с боковым судьей и руководителем помоста;
- проследить, чтобы спортсмены приветствовали друг друга до начала поединка и после объявления результата поединка – арбитра;
- наказать спортсмена за нарушение правил или грубость.

4. Арбитр прерывает схватку:

- когда спортсмен получает предупреждение;
- когда спортсмен оказался побежденным;
- когда спортсмен получает травму или при появлении кровотечения;
- по требованию руководителя помоста или главного судьи.

5. Арбитр должен иметь контроль над действиями спортсменов, чтобы

они следовали его требованиям и указаниям.

6. Арбитр обязан носить:

- красную повязку на запястье правой руки и синюю повязку на запястье левой руки.
- шеврон международной (национальной) федерации мас-рестлинга на левой стороне груди;
- белые резиновые перчатки во время судейства поединка.

7. При проведении поединка арбитр обязан использовать следующие команды и жесты:

- свисток арбитра – вызов спортсменов на середину помоста для начала схватки;
- «олор!» (сесть!) – вытянуть руки с ладонями вниз на уровне плеч и опустить вниз;
- «бэлэм!» – (внимание!);
- «чэ!» (старт!) – одновременно с командой резко поднять ладонь правой руки между участниками над палкой;
- «стоп!» и/или свисток – остановка схватки.
- первое предупреждение: остановить схватку свистком арбитра или командой «стоп!», коснуться рукой плеча предупреждаемого, поднять большой палец руки вверх, остальные сжать в кулак, вытянуть руку в сторону предупреждаемого и сказать «первое предупреждение!»;
- второе предупреждение: остановить схватку свистком арбитра или командой «стоп!», коснуться рукой плеча предупреждаемого, показать большим и указательным пальцами руки, вытянув руку в сторону предупреждаемого и остановить схватку командой «второе предупреждение» и вытянуть руку с раскрытой ладонью в сторону победителя;
- «спорное положение» – двумя большими пальцами рук показать вверх перед собой, а остальные пальцы сжать в кулак;
- победа в схватке – вытянуть руку с раскрытой ладонью в сторону победителя.

#### Статья 16. Боковой судья

Боковой судья располагается напротив арбитра так, чтобы площадь помоста им хорошо просматривалась и оценивает технические действия участников. Боковой судья обязан:

- правильно оценивать действия спортсменов;
- выражать свое мнение, пользуясь жестами судьи;
- в случае необходимости, не заходя на помост, встать и занять более удобную позицию со стороны своего места;
- при необходимости объяснить руководителю помоста, арбитру причины принятых им решений.

#### Статья 17. Судья-технический секретарь

Судья-технический секретарь располагается за столом руководителя

помоста и по ходу каждого поединка с помощью технических средств осуществляет показ фамилий участников, а также оценок и наказаний после того, как арбитр объявил их. В случае отсутствия или отказа электронного табло оценки и наказания показываются на ручном механическом табло. Заполняет необходимые графы судейского протокола (оценки, время схватки, качество побед и т.д.). После окончания каждой схватки судейский протокол передается в секретариат.

### Статья 18. Судья-хронометрист

Судья-хронометрист располагается за столом руководителя помоста и осуществляет хронометраж в соответствии со следующими моментами соревнований:

- засекает время на 1 минуту, после официального вызова участника в течении которой спортсмен должен выйти на помост;
- засекает время на 2 минуты на 1 схватку;
- засекает время на 0,5 минуты после команды «Олор!» до начала схватки;
- засекает время на 1 минуту перед второй, третьей схватками;
- засекает время на 0,5 минуты при объявлении арбитром спорного положения;
- засекает время на 2 минуты по медицинским показаниям. Спортсмен имеет право на 2 перерыва по медицинским показаниям на один соревновательный день. По усмотрению арбитра, обслуживающего поединок, спортсмену могут быть предоставлены дополнительные перерывы по медицинским показаниям;

Судья-хронометрист должен информировать руководителя помоста, арбитра о нарушении временного регламента хода соревнований.

### Статья 19. Судья информатор

Судья-информатор:

- отвечает за своевременное информирование спортсменов и судей;
- вызывает спортсменов на помост;
- объявляет следующую пару спортсменов;
- объявляет результат завершившегося поединка;
- озвучивает вынесение предупреждений и спорное положение («...первое предупреждение», «...второе предупреждение», «спорное»);
- делает объявления по указанию главного судьи или заместителя главного судьи;
- по мере возможности информирует о спортивных результатах спортсмена;
- объявляет об изменениях в программе и условиях проведения соревнований.

## Статья 20. Судьи при участниках

Судьи при участниках должны выполнять следующие функции:

- проверять перед началом каждой встречи присутствие спортсменов, а в случае их отсутствия сообщать об этом руководителю помоста;
- знакомить спортсменов с последовательностью выхода участников на помост;
- проверять соответствие экипировки согласно правилам соревнований;
- сопровождать спортсменов до помоста и обратно, после окончания поединка;
- сопровождать в зону проведения допинг-контроля тех спортсменов, которых определяет служба допинг-контроля;
- проверять наличие и сопровождать в зону проведения награждения для осуществления процедуры награждения спортсменов – победителей и призеров соревнований.

## Статья 21. Врач соревнований

Врач соревнований входит в состав судейской коллегии на правах заместителя главного судьи по медицинской части и принимает участие в ее работе.

Врач соревнований:

- входит в состав комиссии по приемке мест соревнований;
- проверяет правильность оформления заявок;
- присутствует на взвешивании, проводит внешний осмотр спортсменов;
- имеет право остановить поединок в любое время, сообщив о такой необходимости руководителю помоста, и обязан это сделать, если посчитает, что один из спортсменов нуждается в медицинской помощи;
- имеет право запретить спортсмену дальнейшее участие в соревновании из-за травмы или заболевания (подаётся письменное запрещение в секретариат соревнований, и спортсмен снимается с соревнований);
- по окончании соревнований представляет отчет главному судье соревнований о медико-санитарном обеспечении соревнований с указанием случаев травм и заболеваний.

## Статья 22. Комендант соревнований

1. Комендант соревнований отвечает за своевременную подготовку и торжественное оформление мест соревнований, безопасность, размещение и обслуживание участников и зрителей, радиофикацию помещения, поддержание порядка во время соревнований, а также обеспечивает все необходимые мероприятия по указаниям главного судьи.

2. Комендант соревнований отвечает за подготовку и пригодность к использованию специального оборудования и инвентаря для проведения соревнований в соответствии с настоящими Правилами.

## Статья 23. Форма одежды судей

Члены судейской коллегии во время исполнения своих обязанностей должны быть одеты в судейскую форму:

- главный судья, главный секретарь, руководители помоста, судьи-секретари, судьи-хронометристы – в темный пиджак, светлую рубашку, красный галстук и темные брюки;
- арбитры, боковые судьи – в белую рубашку с короткими рукавами, белые брюки, кроссовки белого цвета.

Арбитры и боковые судьи должны иметь при себе свисток.

Членам судейской коллегии не разрешается иметь на одежде и обуви логотипы или наименование спонсора.

## ГЛАВА V. ПРОЦЕДУРА СОРЕВНОВАНИЙ

### Статья 24. Принципы формирования комиссии по допуску участников соревнований, ее состав и обязанности

Главный судья соревнований формирует состав Комиссии по допуску, руководит работой Комиссии и обеспечивает выполнение ее функций.

Комиссия по допуску формируется из членов Главной судейской коллегии, а также представителей (представителя) организатора соревнования и/или проводящей организации. В работе Комиссии по допуску может принимать участие врач соревнований.

Функции Комиссии по допуску:

- прием заявок от спортсменов (или их тренеров) на участие в соревнованиях и регистрацию участников соревнований и официальных лиц;
- проверку документов, подтверждающих право участников и официальных лиц на участие в соревнованиях;
- аккредитацию официальных лиц;
- оформление протоколов регистрации участников, тренеров и судей.

Оформленные протоколы регистрации судей и участников соревнований, тренеров председатель Комиссии по допуску передает в Главную судейскую коллегию.

Комиссия по допуску после проверки всех представленных документов спортсменов и (или) их тренеров принимает Решение о допуске спортсменов для участия в соревновании. Решение комиссии по допуску оформляется протоколом.

Комиссия по допуску вправе отказать в участии в соревновании любому спортсмену, не имеющему права участия в соревновании в соответствии с настоящими Правилами, Положением, Регламентом о соревновании, не предоставившему в полном объеме необходимые документы или предоставившему документы, не соответствующие установленным требованиям, а также по состоянию здоровья (по заключению

врача) и дисквалифицированным спортсменам.

Ответственность за прибытие на соревнования спортсменов (команд), которые не были допущены к участию в соревнованиях комиссией по допуску участников по состоянию здоровья или в связи с отсутствием права участия в соревнованиях, в соответствии с Положением (Регламентом) о соревновании или при непредставлении полного пакета необходимых и правильно оформленных документов несут командирующие организации и (или) спортсмены и (или) их тренеры лично.

## Статья 25. Взвешивание

1. Процедура взвешивания устанавливает соответствие веса спортсмена в пределах одной из весовых категорий. Спортсмен имеет право участвовать в данных соревнованиях только в той весовой категории, которая установлена для него при взвешивании.

2. Порядок и время взвешивания участников соревнований указывается в регламенте о соревнованиях. Спортсмен, опоздавший или не явившийся на взвешивание в отведенное время, к соревнованиям не допускается.

3. Взвешивание проводят заместитель главного судьи, судья при участниках, судья-секретарь, назначенные главным судьей соревнований.

4. За 30 минут до начала официального взвешивания спортсменам предоставляется право на предварительное взвешивание на весах, на которых будет проводиться официальное взвешивание.

5. На любых соревнованиях взвешивание проводится по весовым категориям или по командам.

6. Перед взвешиванием все спортсмены проходят внешний медицинский осмотр у врача соревнований, без которого спортсмен не будет допущен к процедуре взвешивания.

7. На взвешивании спортсмен обязан иметь при себе документ, удостоверяющий его личность.

8. Взвешивание участников проводится в специально отведенном и оборудованном месте. Участники взвешиваются в спортивной (соревновательной) экипировке для мас-рестлинга (без обуви), установленной настоящими правилами. Допусков на вес спортивной экипировки не предусматривается.

9. Допускается перевзвешивание спортсмена до окончания процедуры взвешивания в случае, если его собственный вес не отвечает требованиям заявленной весовой категории.

10. Результаты взвешивания заносятся в протокол, который подписывают все члены группы взвешивания (Приложение № 15).

## Статья 26. Жеребьевка

1. До начала соревнований спортсмены должны быть поделены на пары в соответствии с номерами, полученными путем жеребьевки во время

взвешивания.

2. Жеребьевка должна проводиться открыто. Пронумерованные жетоны, количество которых совпадает с числом всех участников соревнований, прошедших медицинский осмотр, кладут в урну, мешок либо другой подобный предмет.

3. Спортсмен взвешивается, сходит с весов и самостоятельно вытягивает номер, по которому состоится составление пар. Этот номер заносится в стартовый протокол и протокол взвешивания.

## Статья 27. Составление пар

Составление пар производится исходя из системы проведения соревнований, которая определена Положением о соревнованиях, на основании номеров, вытянутых участниками во время жеребьевки.

## ГЛАВА VI. ПОЕДИНОК

### Статья 28. Вызов и представление спортсменов

1. Для начала поединка судья-информатор приглашает спортсменов на помост. Спортсмен должен выйти на помост после приглашения до истечения одной минуты. Если спортсмен не выходит на помост после приглашения в течение 1 минуты, то его дисквалифицируют и не присуждают никакого места. Его соперника объявляют победителем данного поединка.

2. Нельзя вызывать спортсмена для участия к новому поединку, если с момента окончания предыдущего поединка, в котором он принимал участие, не прошло 15 минут.

### Статья 29. Начало, ход и конец поединка

1. Поединок состоит из 2-х или 3-х схваток (до двух побед).

2. Спортсмен, приглашенный первым, должен занять на помосте сторону, обозначенную красным цветом, справа от арбитра, а приглашенный вторым – сторону, обозначенную синим цветом, слева от арбитра. Выйдя на помост, спортсмены обязаны свидетельствовать свое почтение и поприветствовать друг друга традиционным поклоном (Приложение № 1).

3. После приветствия для начала поединка, перед первой схваткой спортсменам на подготовку до команды «Олор!» (сесть) дается не более 1 минуты. По команде арбитра «Олор!» спортсмены садятся друг против друга посередине доски упора, ступнями упираются о доску упора внутри отмеченной на доске упора стартовой зоны, пятками должны касаться помоста, руками захватывают палку, пятки и таз (ягодицы) спортсмена должны касаться помоста.

4. Вышедший с красной стороны помоста спортсмен выбирает положение хвата палки (внутренний или наружный). Выбравший наружный

хват показывает положение хвата (левый хват – кисть левой руки располагается ладонью вверх, а правой руки – ладонью вниз, правый хват – наоборот) и не имеет права его менять.

5. Спортсмен, у которого внутренний хват палки, первым захватывает палку посередине так, чтобы оставалось место для наружного хвата соперником и держит палку над доской. Второй спортсмен осуществляет хват снаружи. Кисти рук и пальцы не должны накладываться друг на друга, расстояния между кистями должны составлять 1 см

6. Кисти рук должны быть выпрямлены.

7. После осуществления хвата спортсмены не должны отпускать его. Спортсмену, отпустившему первым хват до команды арбитра, дается предупреждение.

8. Палка перед началом поединка должна находиться над доской упора и параллельно ей. Допускается отклонение в любом направлении концов палки относительно продольной оси доски упора до 5-ти сантиметров, центр палки должен быть над доской упора.

9. После команды «Олор!» до команды «Бэлэм!» (внимание, приготовиться!) должно пройти не более 30 секунд. Если по истечении этого времени старт не был дан, тогда арбитр дает предупреждение спортсмену, по чьей вине не был дан старт.

10. После команды «Бэлэм!», спортсмен обязан прекратить любые движения и принять статичное положение до команды судьи «Чэ!». Схватка начинается после команды арбитра «Чэ!» (старт!). Пауза между командами «Бэлэм!» и «Чэ!» должна быть примерно 1-1,5 сек.

11. При победе одного из спортсменов арбитр останавливает схватку свистком или командой «Стоп!» и вытягивает руку, ладонью в сторону победителя.

12. При спорном положении, арбитр останавливает схватку свистком или командой «Стоп», и двумя большими пальцами рук показывает вверх перед собой, остальные пальцы сжаты в кулак. Спортсменам дается дополнительная схватка, при этом положение хвата палки не меняется.

13. Если по ходу поединка один из спортсменов получает второе предупреждение в данной схватке, арбитр касается рукой плеча предупреждаемого, показывает большим и указательным пальцем вытянутой руки в сторону предупреждаемого и дает команду: «Стоп!» или свисток, затем вытягивает руку с раскрытой ладонью в сторону победителя.

14. Продолжительность одной схватки не более 2 минут, если по истечении этого времени не выявился победитель, тогда обоим спортсменам засчитывается поражение в поединке со счетом 0:2.

15. Во второй схватке хват выбирает спортсмен, вышедший с синей стороны помоста.

16. Продолжительность перерыва между схватками должна составлять не более 1-й минуты.

17. При счете 1-1, перед 3 схваткой проводится жеребьевка путем бросания двухцветного кубика. Выбор положения хвата палки



(внутренней или наружной) предоставляется спортсмену, выигравшему жеребьевку (Приложение № 2).

18. Во время поединка участник не имеет права покидать соревновательную сторону и техническую зону без разрешения арбитра. На один соревновательный день для оказания медицинской помощи с разрешения арбитра спортсмен имеет право два раза взять перерыв продолжительностью до 2 минут. Если по истечении указанного времени спортсмен не может продолжить прерванный поединок, ему засчитывается поражение в данном поединке. По усмотрению арбитра, обслуживающего поединок, спортсмену могут быть предоставлены дополнительные перерывы по медицинским показаниям.

19. По окончании поединка для объявления результата арбитр занимает место лицом к зрителям, участники становятся по обе стороны от арбитра. После объявления результата арбитр поднимает вверх руку победителя; далее спортсмены обязаны обменяться рукопожатием друг с другом и секундантом соперника.

### Статья 30. Прерывание поединка

1. При необходимости поединок вправе прервать: главный судья, руководитель помоста или арбитр поединка.

2. Если поединок нельзя возобновить по медицинским причинам, то решение принимается врачом соревнований, который сообщает об этом тренеру спортсмена и руководителю помоста, который прекращает поединок.

3. Руководитель помоста может прервать схватку, если очевидна грубая ошибка арбитра. Он может также прервать схватку при грубой ошибке в оценке действий арбитром или боковым судьей. В таких случаях он проводит консультацию. Если не согласен с ними, он должен просмотреть эпизод на видео и дать окончательное решение. Ни при каких обстоятельствах участник не может самостоятельно прерывать схватку.

4. Если схватку необходимо остановить по причине преднамеренного травмирования спортсмена его соперником, то виновный спортсмен будет дисквалифицирован, а травмированный – объявлен победителем.

### Статья 31. Количество поединков

Если соревнования продолжаются 1 день, количество поединков для одного спортсмена не должно превышать 6 поединков.

Если соревнования продолжаются более 1 дня, количество поединков за день не должно превышать 5 поединков.

## ГЛАВА VII. ОЦЕНКА ПРИЕМОВ И ДЕЙСТВИЙ

### Статья 32. Оценка приемов и действий

Действия участников во время поединка оценивают арбитр и боковой судья. При разногласии судей в определении победителя решение выносит руководитель помоста или главный судья.

#### 32.1. Запрещенные действия и приемы.

После команды «Олор!» и до конца схватки спортсменам запрещается:

- разговаривать между собой;
- разговаривать и пререкаться с арбитром;
- разговаривать с тренером;
- братья за руку соперника;
- резко дергать и (или) толкать палку до старта, т.е. до команды «Чэ!»;
- держать палку на своей стороне до старта относительно доски упора;
- перехватывать и крутить палку до старта;
- зацеплять и упирать палку и/или руки о доску упора и/или носок ноги;
- упираться ногами, касаться туловищем или головой за боковые опоры;
- умышленно поворачивать палку более 90 градусов по всем направлениям относительно продольной оси доски упора;
- заступать до старта за стартовую зону на доске упора;
- отрывать пятку от помоста до команды арбитра «Чэ!».

#### 32.2. Предупреждение за нарушение правил

Арбитр предупреждает спортсмена, не спрашивая на это согласия других членов судейской бригады. Предупреждение объявляется:

- за применение запрещенного действия или приема;
- первому отпустившему захват до команды арбитра «Чэ!»;
- если победа достигнута в результате применения запрещенного действия или приема, тогда спортсмену, применившему запрещенное действие или прием, дается предупреждение, победа не засчитывается, и схватка возобновляется;
- за нарушение дисциплины, при грубом нарушении правил спортсмен снимается с соревнований.

#### 32.3. Определение победителя в схватке и в поединке

1. Победа в схватке присуждается спортсмену, если он:

- вырвал палку из рук соперника;
- перетянул соперника через доску упора вместе с палкой;
- соперник оторвал обе ступни от доски упора;
- соперник получил второе предупреждение в данной схватке;

- соперник перенес одну ногу через доску упора и коснулся помоста или участника;
- соперник отпустил руку от палки;
- соперник касается доску упора и/или боковой опоры туловищем и/или головой, коленом, бедром;
- соперник упирается стопой о боковую опору (наступил на боковую опору);
- выиграл две схватки в ходе одного поединка;
- со счетом 2:0, если соперник не вышел на помост в течение одной минуты после приглашения.
- со счетом 2:0, если соперник снят с соревнований.

Обоим спортсменам засчитывается поражение, если схватка продлится более 2 минут.

За победу в поединке спортсмену присуждается одно очко, за поражение – ноль очков.

2. Победа в поединке присуждается спортсмену, выигравшему две схватки.

#### 32.4. Спорное положение

Спорное положение объявляется, если:

- соперники упали одновременно и не могут продолжить схватку;
- сломалась палка;
- соперники одновременно отпустили палку;
- произошло напользание кистей рук друг на друга в ходе схватки.

### ГЛАВА VIII. СНЯТИЕ И ДИСКВАЛИФИКАЦИЯ

#### Статья 33. Отстранение от участия в соревнованиях

1. Запрещается оказывать противоправное влияние на результаты спортивных соревнований, включенных в настоящее положение о межрегиональных и всероссийских официальных спортивных соревнованиях.

2. Запрещается участвовать в азартных играх в букмекерских конторах и тотализаторах путем заключения пари на официальные спортивные соревнования в соответствии с требованиями, установленными пунктом 3 части 4 статьи 26.2. Федерального закона от 4 декабря 2007 года № 329-ФЗ «О физической культуре и спорте Российской Федерации».

3. Спортсмен снимается со схватки решением Главного судьи.

4. Спортсмену присуждается техническое поражение со счетом 2:0 в следующих случаях:

а. спортсмен не выходит на помост в течение 1 минуты после вызова на поединок, не имея на это медицинских причин и не уведомив об этом секретариат соревнований.

б. по заключению врача соревнований при получении травм или заболеваний.

в. за неспортивное поведение:

- ненормативная лексика;
- угрозы, оскорбления в сторону соперника и судей;
- вызывающее агрессивное поведение;
- нанесение ударов;
- умышленное нарушение правил;
- неэтичное или грубое поведение в отношении судьи и соперников, а также иных официальных представителей Федерации;

г. употребление алкогольных напитков и/или наркотических средств и/или психотропных веществ во время участия в соревнованиях.

д. при появлении кровотечения на ладонях и кистях рук (срыв мозолей, открытые раны) и не применяются наладонники, препятствующие кровотечению.

е. запрещается выходить на помост после вызова на поединок в украшениях, амулетах, цепочках, браслетах, кольцах, серьгах, часах, головных уборах и в форме одежды спортсмена, не соответствующей правилам. При отказе участника выполнять данные правила, спортсмен отстраняется от соревнований.

#### Статья 34. Санкции, налагаемые на судей

В случае нарушения судьей правил главный судья имеет право применять к судье (судьям) следующие дисциплинарные меры:

- сделать предупреждение;
- отстранить от судейства на соревнованиях;

### ГЛАВА IX. ПРОТЕСТЫ

#### Статья 35. Протест

1. Протест может быть подан представителем команды (тренером) в связи с нарушением правил при судействе поединка по его мнению.

2. Процедура подачи протеста:

- протест подается путем вбрасывания кубика на соревновательный помост представителем (тренером) команды по окончании схватки, в которой он предусмотрел нарушение правил;
- до рассмотрения спорного момента, в течение 5 минут после вбрасывания кубика, протест должен быть подан в письменном виде на официальном бланке с указанием нарушения (Приложение № 16);
- при подаче протеста представителем (тренером) команды в судейскую коллегию вносится денежная сумма в зависимости от статуса соревнований:

Всероссийские соревнования: чемпионат, Кубок, первенство среди юниоров и юниорок, первенство среди юношей и девушек, другие официальные соревнования – 2000 рублей.

Соревнования Федерального округа: чемпионат, первенство, другие официальные соревнования – 1000 рублей.

Соревнования субъекта Российской Федерации: чемпионат, Кубок, первенство, другие официальные соревнования – определяется регламентом (положением) соревнований, при этом сумма должна составлять не более 500 рублей.

Соревнования муниципального образования: чемпионат, первенство, квалификационные соревнования – определяется регламентом (положением) соревнований, при этом сумма должна составлять не более 500 рублей.

Соревнования спортивных организаций, клубов: чемпионат, Кубок (этап Кубка), первенство, квалификационные соревнования – определяется регламентом (положением) соревнований, при этом сумма должна составлять не более 500 рублей.

### 3. Рассмотрение протеста:

- в случае принятия протеста по нарушению правил при судействе схватки он рассматривается главным судьей с привлечением бригады судей, участвующих в судействе этого поединка, а также представителей заинтересованных сторон (без права участия в обсуждении протеста);

4. Решение по протесту принимается сразу после обсуждения ситуации. Главный судья информирует о принятом решении заинтересованные стороны, после чего поединок продолжается;

- в случае удовлетворения протеста внесенная денежная сумма возвращается.

## ГЛАВА X. ОБОРУДОВАНИЕ МЕСТ СОРЕВНОВАНИЙ

### Статья 36. Площадка соревнований

Площадка соревнований представляет собой помост - ровную, без шероховатостей площадку, выдерживающую нагрузку до  $600 \text{ кг/м}^2$ , размером не менее 600 см х 600 см, высотой 20 - 100 см и техническая зона – площадка шириной 150-200 см с торцевой стороны помоста (Приложение № 17).

Рабочая поверхность помоста имеет размер – 200 см х 400 см и должна быть покрыта материалом с гладкой поверхностью (оргалит, древесноволокнистая плита и т. д.).

### Статья 37. Доска упора и палка.

#### 1. Доска упора должна иметь следующие размеры:

- для мужчин и женщин: длина внутренней части 2 метра (между боковыми

опорами); высота – 24 см; толщина – 4-6 см; края верхнего ребра должны быть закругленными, гладкими - высота закругления верхней кромки – 1,5 см;

- для юношей и девушек: длина внутренней части 2 метра (между боковыми опорами); высота – 22 см; толщина 4–6 см; края верхнего ребра должны быть закругленными, гладкими - высота закругления верхней кромки – 1,5 см (Приложение № 18).

1.1. Доска упора должна иметь стартовую зону, помеченную контрастными линиями, отстоящими от краев доски упора на 50 см.

1.2. Доска упора закрепляется с двух концов боковыми опорами шириной 15–25 см, высотой 22-24 см.

Боковые опоры должны быть гладкими, без острых углов. (Приложение № 19)

2. Палка изготавливается из березы или другой твердой породы дерева, цилиндрической формы, палка должна иметь центровую разметку шириной 1 см и следующие размеры:

- длина 40-50 см, диаметр 34 мм (+,- 1 мм), центровая разметка 10 мм.

Палка может быть армированной, с металлическим сердечником, но поверхность должна быть деревянной (Приложение № 20).

3. На всех официальных соревнованиях инвентарь должен быть сертифицирован МФМ.

## Статья 38. Судейско-информационная аппаратура.

### Информационное табло

Информационное табло (для каждого помоста) должно располагаться за пределами рабочей зоны, так чтобы показания могли видеть судьи, зрители, официальные лица. Табло должно отражать ход поединка (результат схваток, предупреждения и т.д.).

### Видеосистема

Для помощи судьям должна использоваться видеосистема, фиксирующая ход схватки.

## ГЛАВА XI. ПОДГОТОВКА И ПРОВЕДЕНИЕ СОРЕВНОВАНИЙ

Проводящая организация на месте проведения соревнований обязана обеспечить:

### за день до начала соревнований:

- место проживания и питания спортсменов, тренеров, представителей команд и судей;

- место тренировок спортсменов;

- весы для контроля массы тела спортсменов в местах проживания и тренировок;

- помещения с условиями и оборудованием для проведения комиссии по

допуску спортсменов, технического совещания представителей команд и семинара судей, работы секретариата соревнований.

в дни проведения соревнований:

- транспорт для спортсменов, тренеров, представителей команд и судей, от места проживания к месту проведения соревнований при необходимости;

- техническую организацию и все соответствующие условия (оборудование, зал соревнований и дополнительные помещения с необходимой мебелью, технический персонал, медицинское обеспечение, включая бригаду скорой медицинской помощи, и т. д.) для соревнований и тренировок, как это требуют настоящие правила, включая:

- зал соревнований;
- зал разминки;
- зону отдыха спортсменов;
- помещение для проведения отбора допинг-проб;
- помещение для взвешивания;
- пресс-центр;
- помещения для официальных лиц соревнований и почетных гостей;
- помещение для секретариата;
- место для проведения тренировок (допустима организация места для проведения тренировок в другом спортивном сооружении);
- пункт питания.

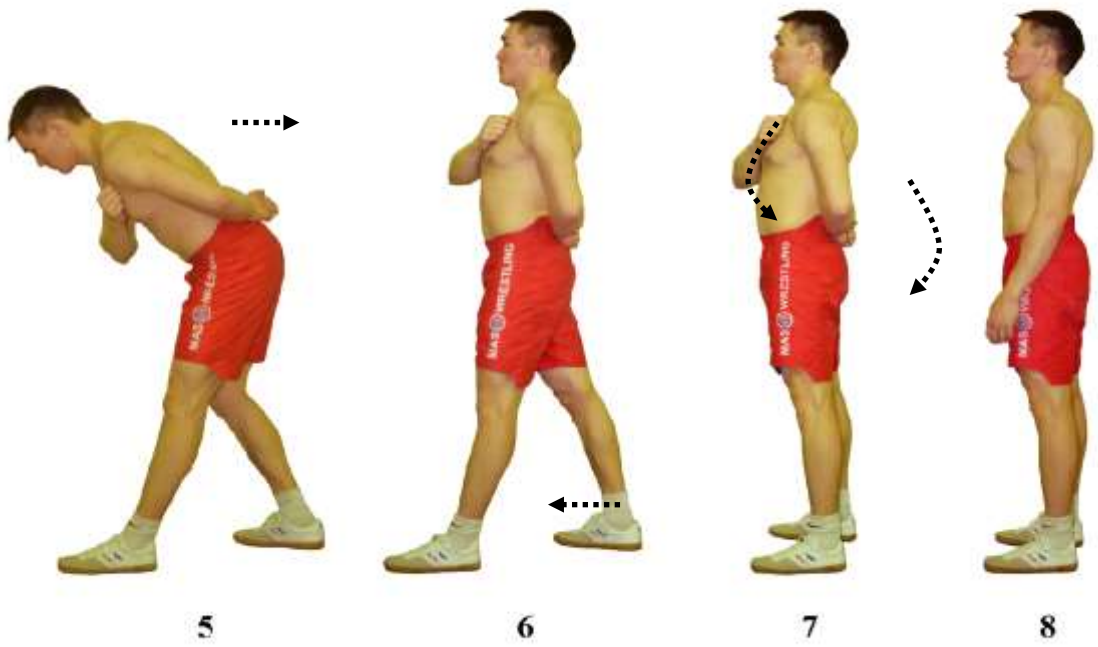
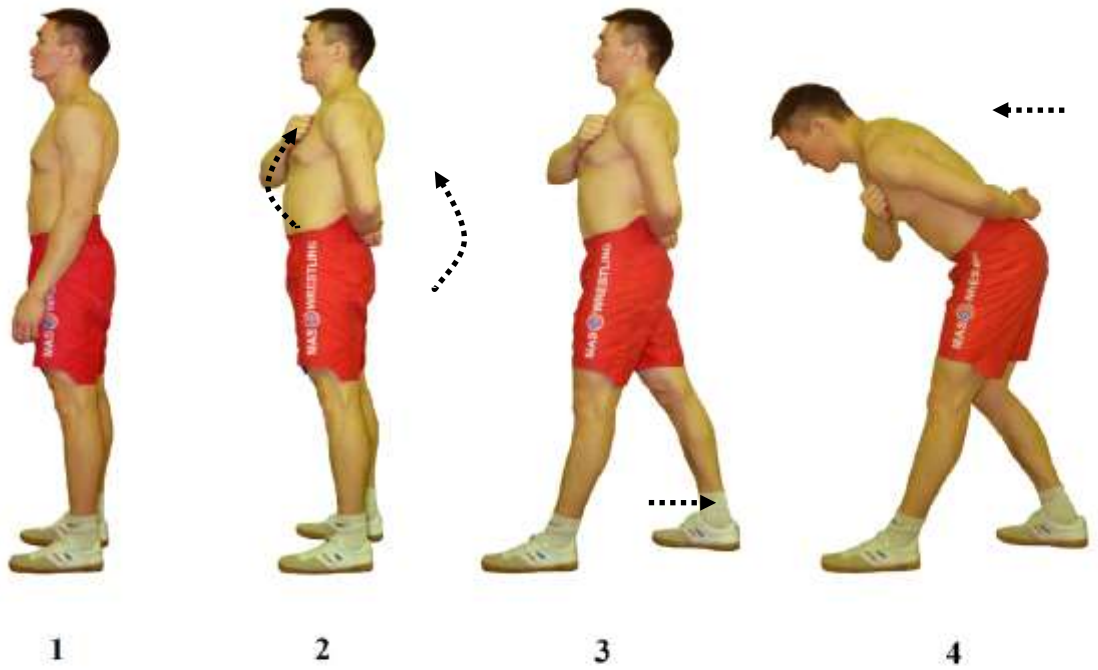



## Кубики для подачи протеста

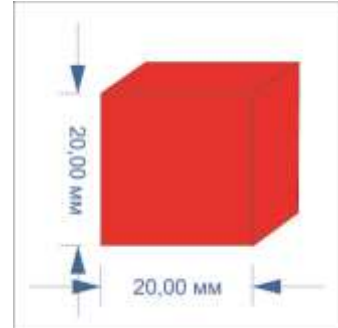
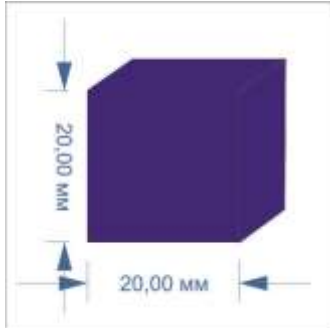

## Двухцветный кубик для определения жеребьевки

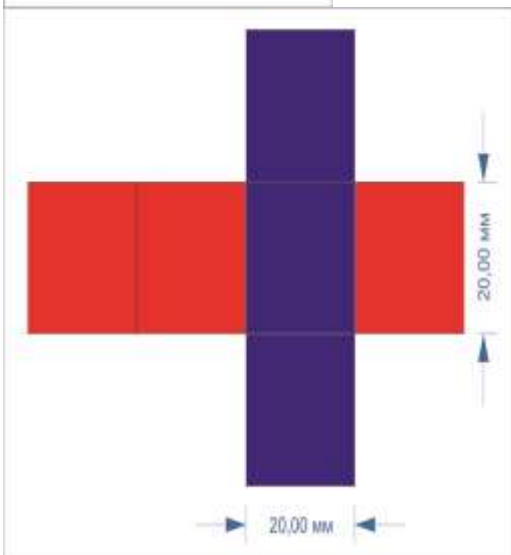
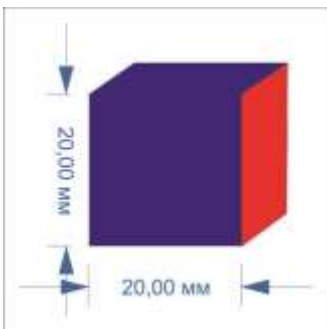

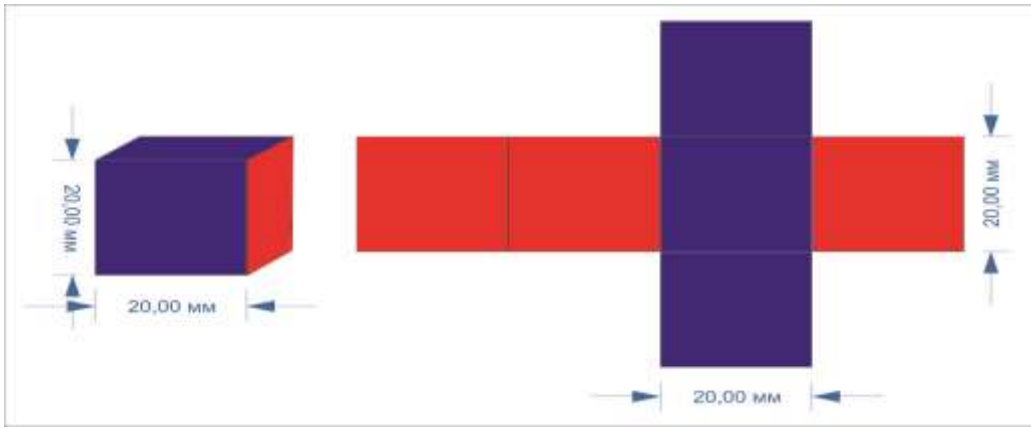

Протокол хода соревнований по системе с выбыванием после двух  
поражений  
по мас-рестлингу

---

\_\_\_\_\_ (наименование соревнований)

Место проведения \_\_\_\_\_

«\_\_\_\_\_» \_\_\_\_\_ 20\_\_ г.

Весовая категория \_\_\_\_\_ кг.

№ по жребию	ФИО	Команда	Дата рождения	Встречи по кругам							Круг выбытия	Очки	Место
				1	2	3	4	5	6	7			

Главный судья:

Главный секретарь:

Пример проведения соревнований по системе прямого выбывания с утешительными поединками от финалистов (пример с 22 участниками)

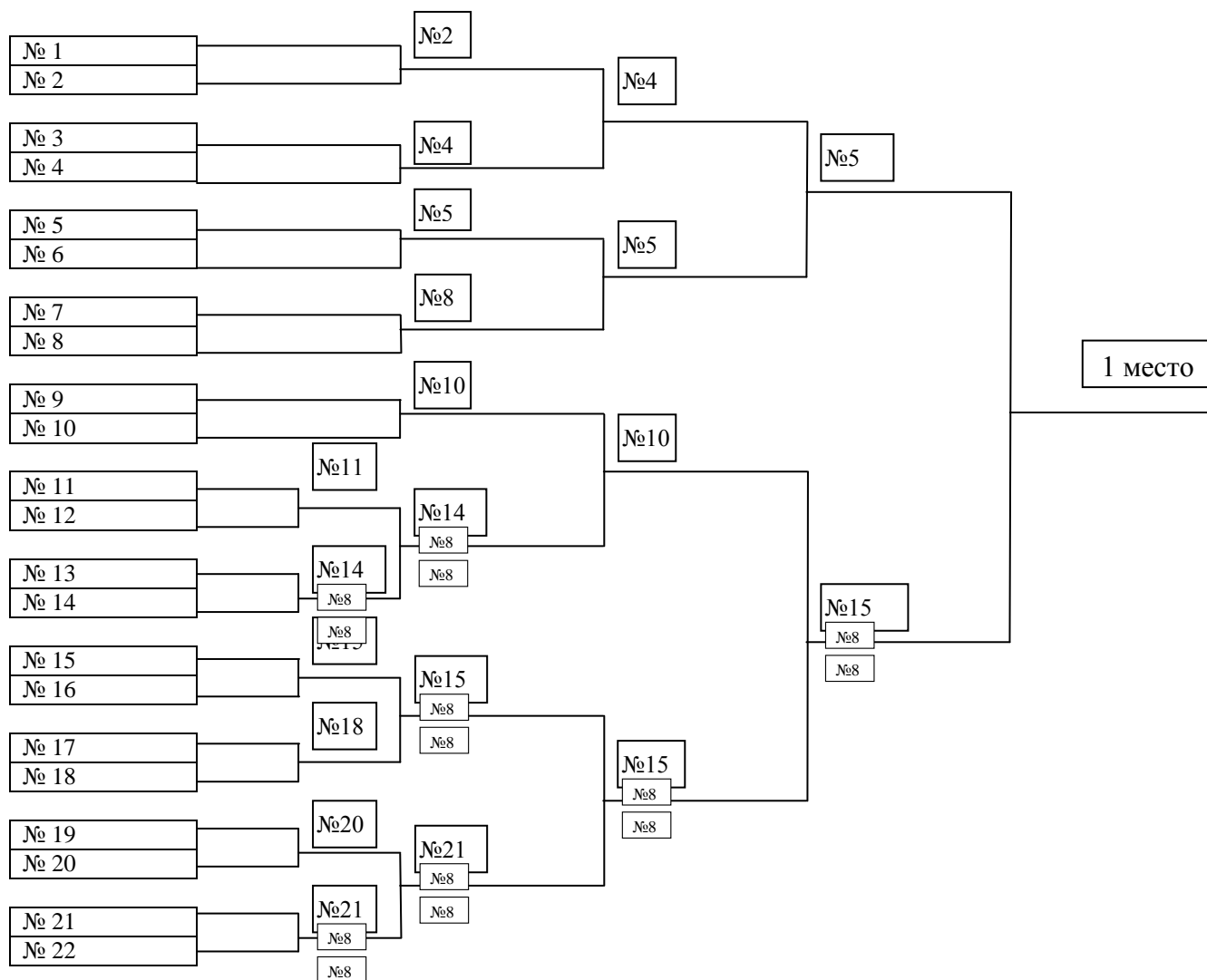

Утешительные поединки

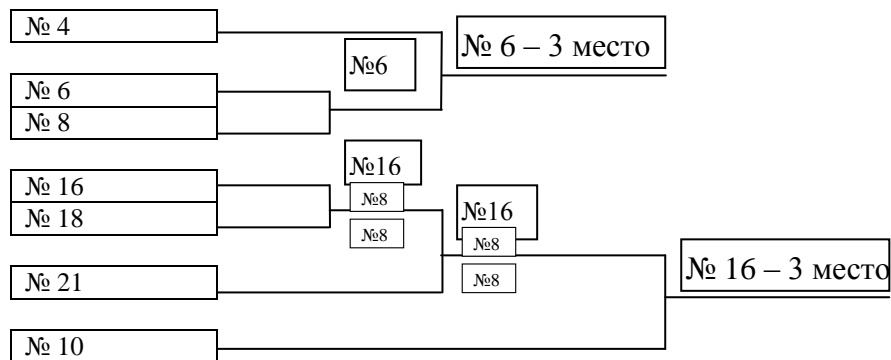

## Протокол хода соревнований по круговой системе

---

(наименование соревнований)

Место проведения

---

«\_\_\_\_\_» \_\_\_\_\_ 202\_г.

Весовая категория \_\_\_\_\_ кг.

№	Ф.И.О.	Команда	СЧЕТ	СЧЕТ	СЧЕТ	СЧЕТ	Победы	Очки	Место
1									
2									
3									
4									

Главный судья:

Главный секретарь:

## Требования к экипировке спортсменов

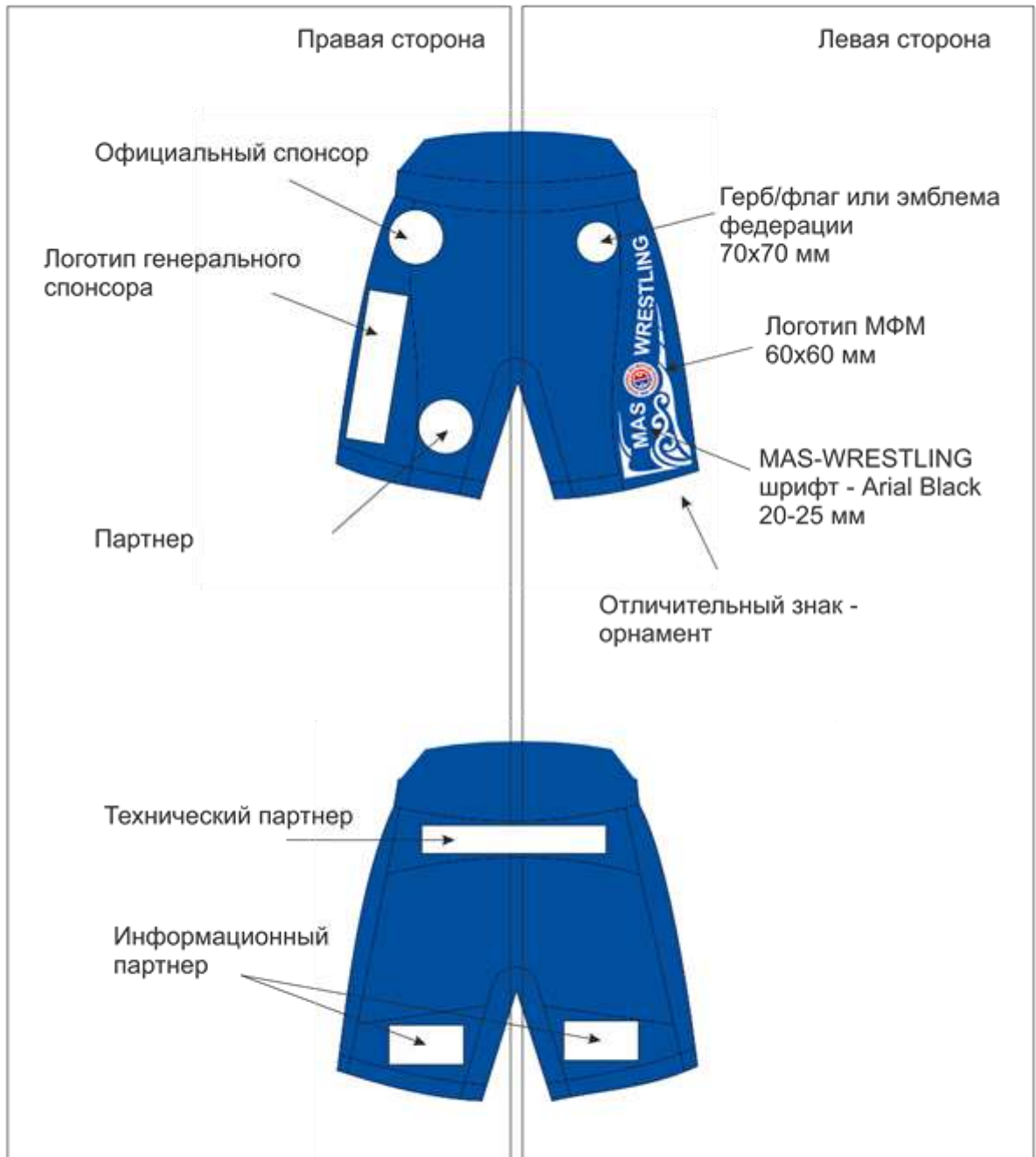

Реклама - собственные рекламные надписи спортсменов и тренеров национальных федераций;  
реклама разных спонсоров

### Требования к экипировке спортсменов

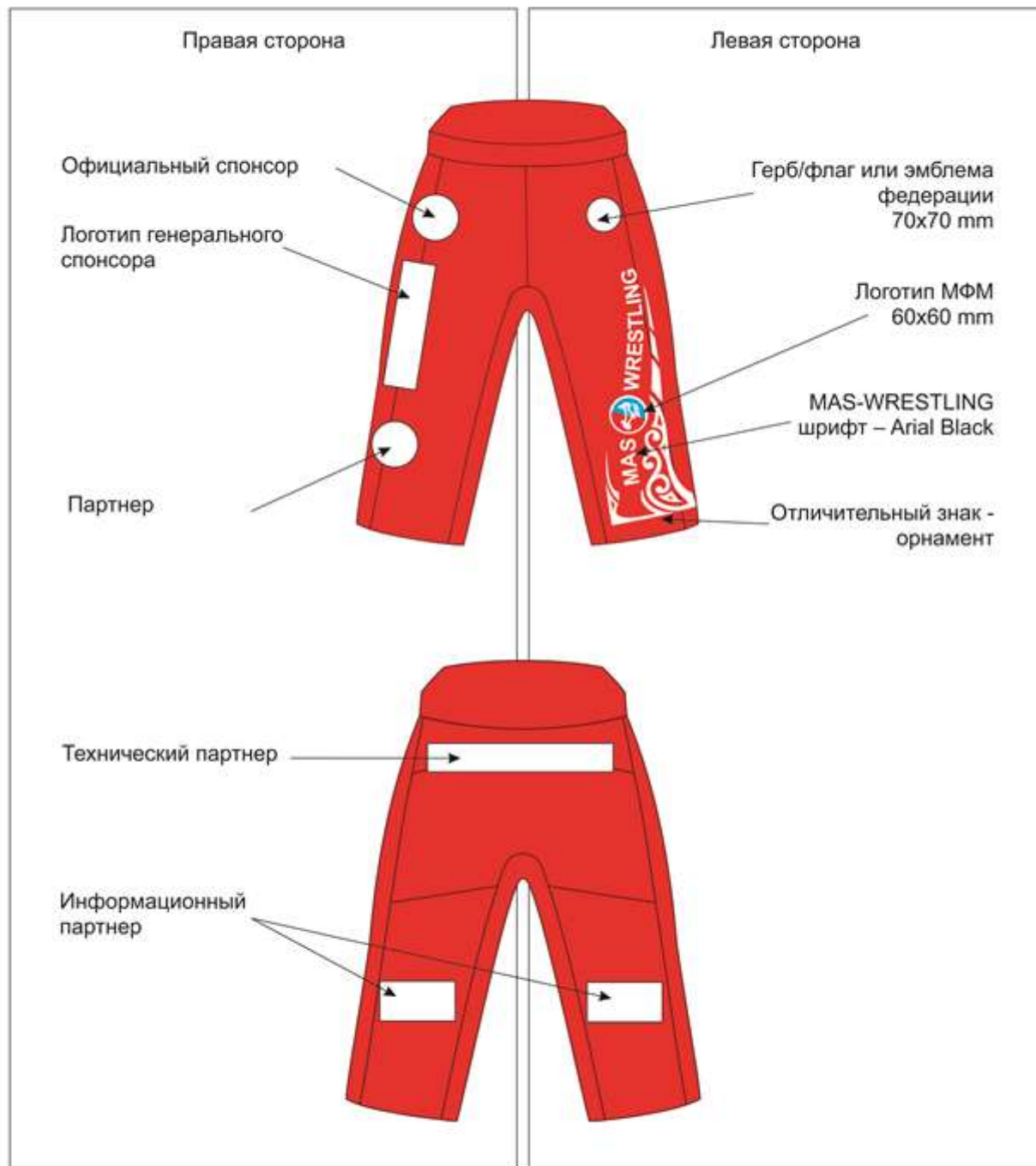

Реклама - собственные рекламные надписи спортсменов и тренеров национальных федераций; реклама разных спонсоров

## Требования к экипировке спортсменов

## Майка



Реклама - собственные рекламные надписи спортсменов и тренеров национальных федераций; реклама разных спонсоров



## Требования к экипировке спортсменов

## Топ

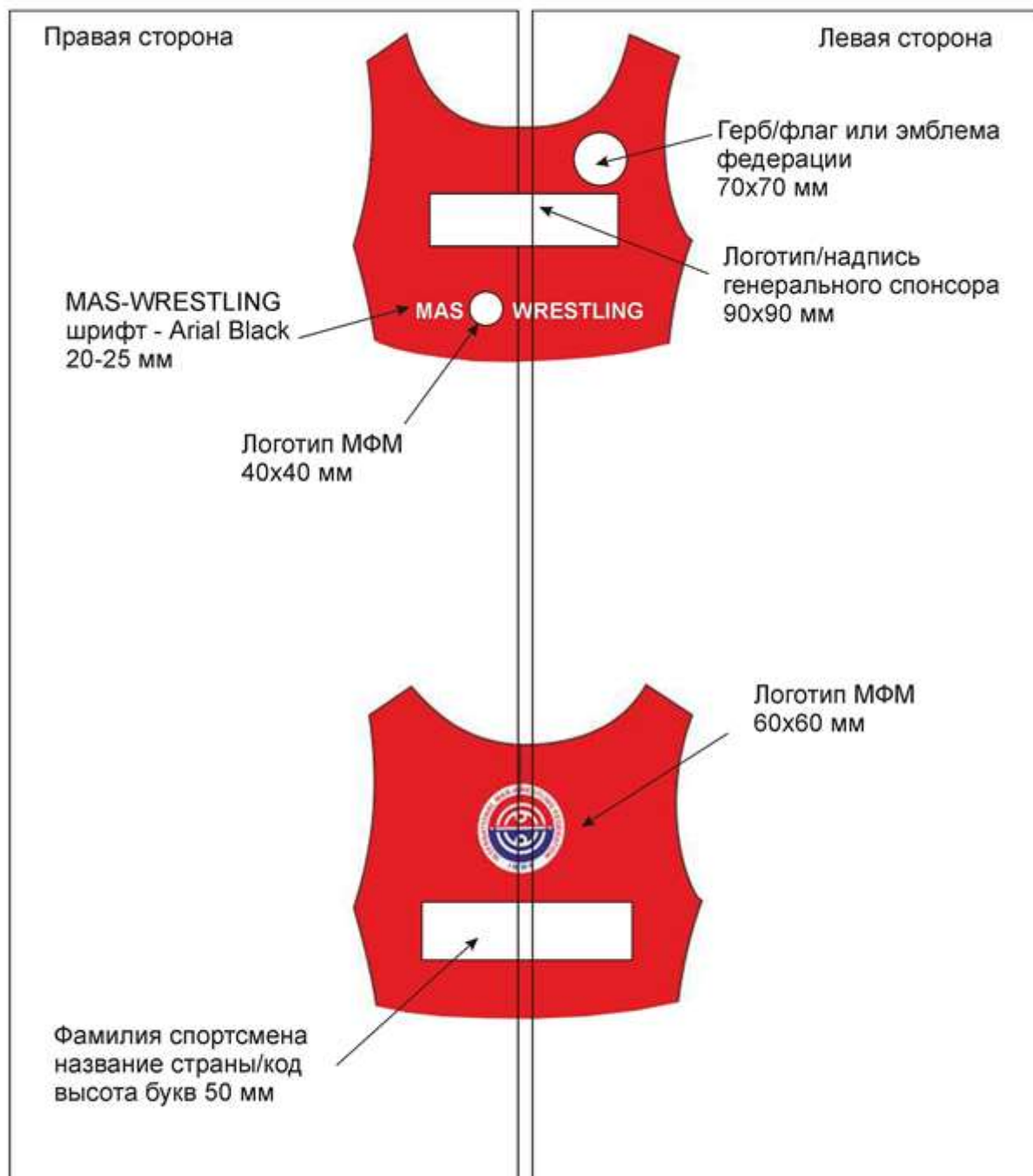

Реклама - собственные рекламные надписи спортсменов и тренеров национальных федераций; реклама разных спонсоров

Требования к экипировке спортсменов  
Футболка

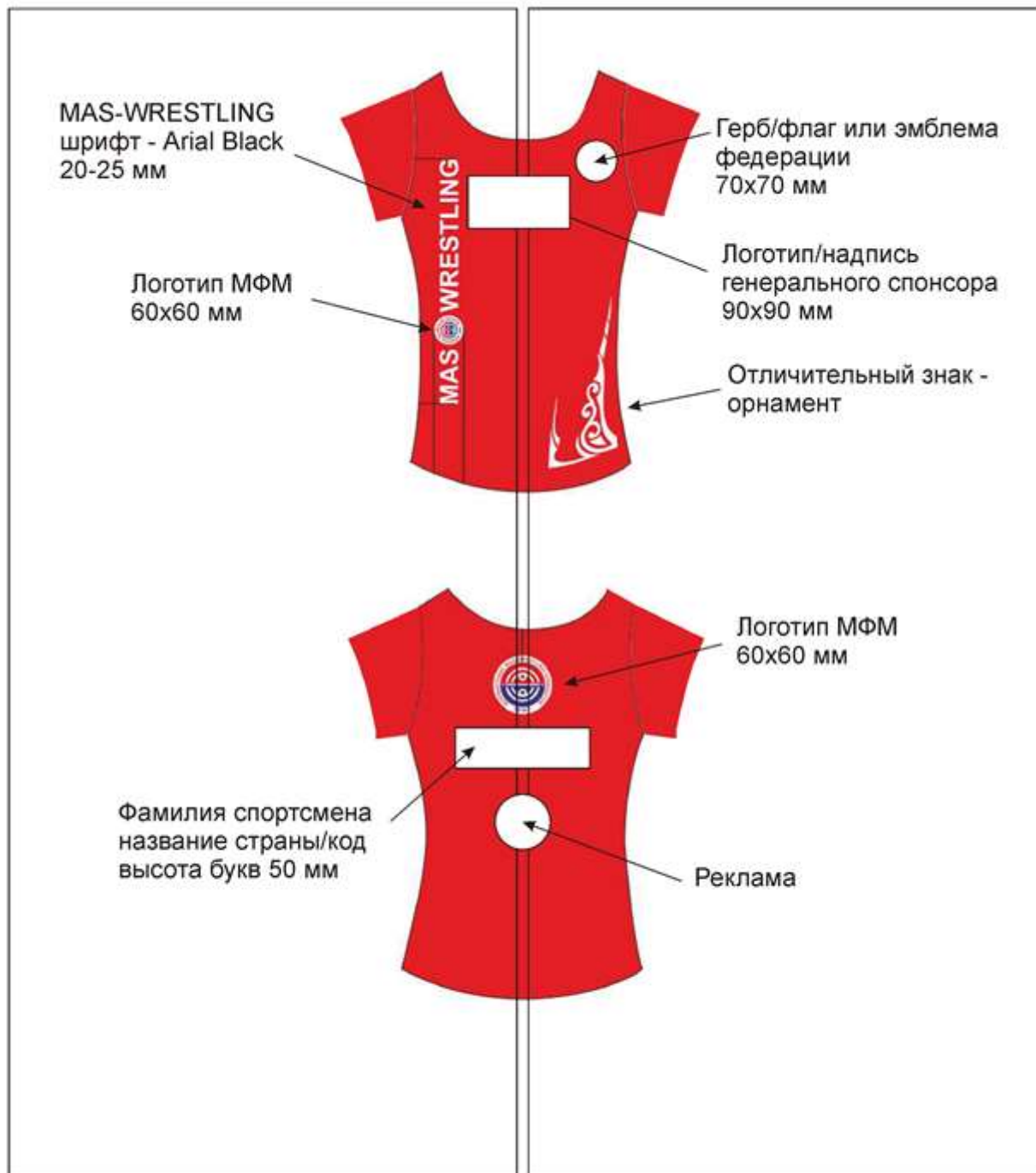

Реклама - собственные рекламные надписи спортсменов и тренеров национальных федераций; реклама разных спонсоров

### Требования к экипировке спортсменов Футболка

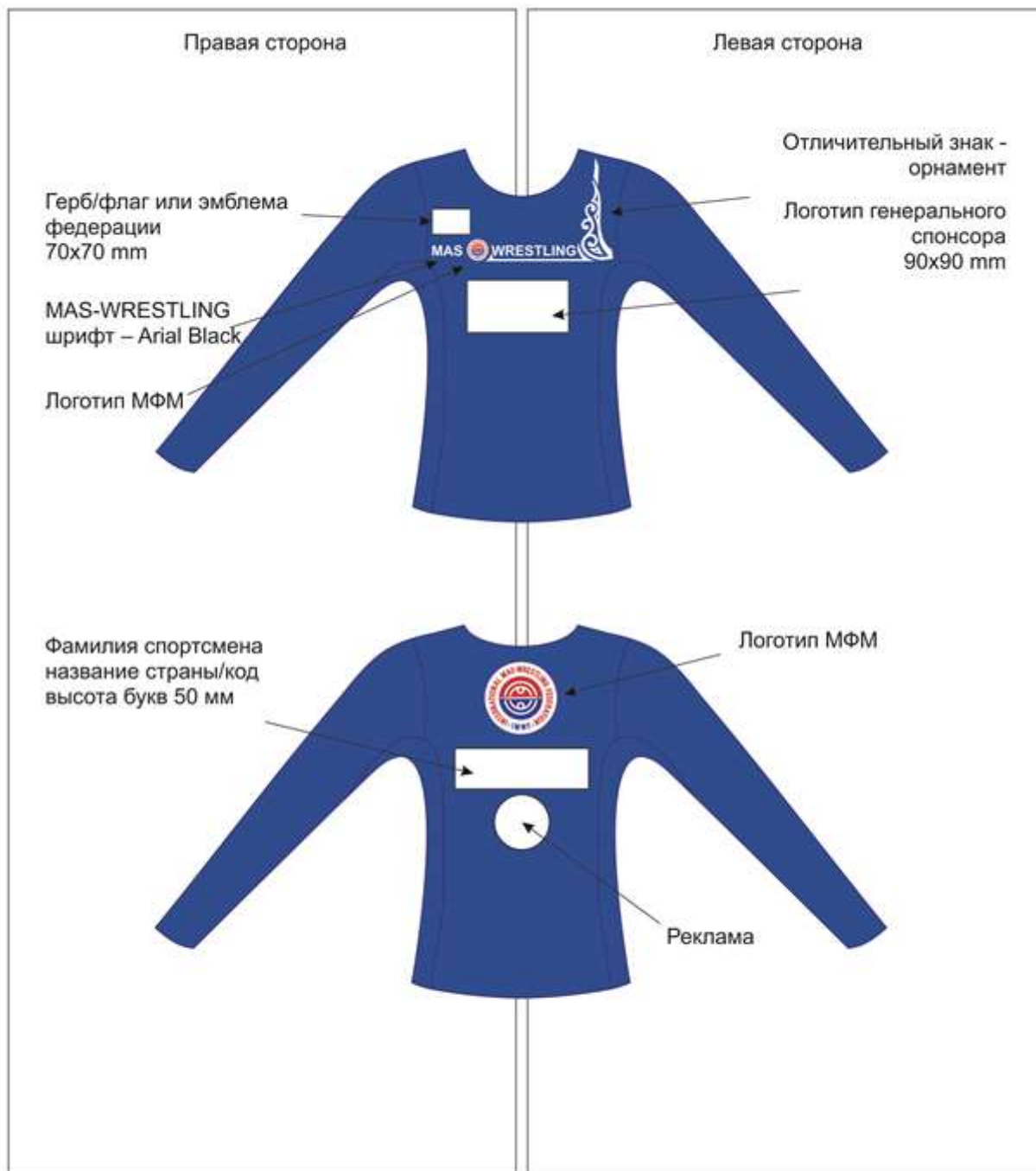

Реклама - собственные рекламные надписи спортсменов и тренеров национальных федераций; реклама разных спонсоров

Количество судейского персонала  
для проведения соревнований по мас-рестлингу

№№ пп	Должность	Расчет судей по количеству помостов:			
		1 помост	2 помоста	3 помоста	4 помоста
1	Главный судья	1	1	1	1
2	Заместитель главного судьи	1	1	1	1
3	Главный секретарь	1	1	1	1
4	Судья - секретарь	1	2	3	4
5	Руководитель помоста	2	4	6	8
6	Арбитры	3	6	9	12
7	Боковые судьи	3	6	9	12
8	Судьи - хронометристы	2	4	6	8
9	Судья - технический секретарь	1	2	3	4
10	Судьи при участниках	2	4	6	8
11	Судьи - информаторы	1	2	3	4

Количество судейско-вспомогательного персонала  
для проведения соревнований по мас-рестлингу

1	Врач	1	1	1	1
2	Медсестра	1	2	3	4
3	Комендант	1	1	1	1
4	Радист	1	1	1	1
5	Рабочие	1	2	3	4
6	Начальник связи	1	1	1	1
7	Группа награждения	6	6	6	6
8	Специалисты на электронном табло	2	3	4	5

## Акт

приема места проведения соревнований по мас-рестлингу

---

(наименование соревнований)

Город \_\_\_\_\_

“ \_\_\_\_\_ ” \_\_\_\_\_ 202\_\_ г.

---

---

(наименование объекта (спортооружения) и его адрес)

Настоящий акт составлен главным судьей, представителем проводящей соревнования организации, представителем спортооружения и врачом в том, что место проведения и оборудование соревнований (помост, доска упора, палки, судейская-информационная аппаратура) соответствуют Правилам по мас-рестлингу и безопасны при проведении соревнований.

Главный судья:

Представитель проводящей организации:

Представитель спортооружения:

Врач:

## Протокол взвешивания

---

(наименование соревнований)

« \_\_\_\_\_ » \_\_\_\_\_ 202\_\_ г.

Весовая категория \_\_\_\_\_ кг

№ п/п	№ по жребию	Ф. И. О. участника	Дата рождения	Команда (страна)	Фактический вес в кг	Ф.И.О. тренера

Подписи членов группы взвешивания \_\_\_\_\_

Врач \_\_\_\_\_





Вид помоста с доской упора

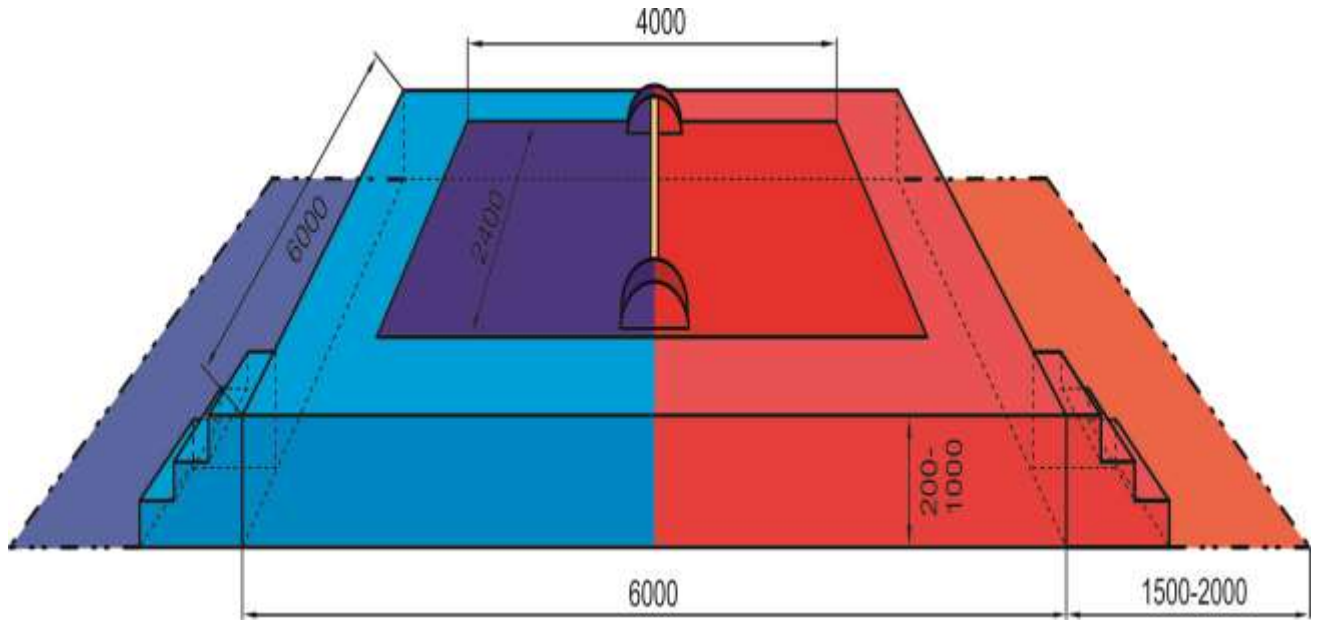

Размеры инвентаря - доски упора для юношей и девушек, см.

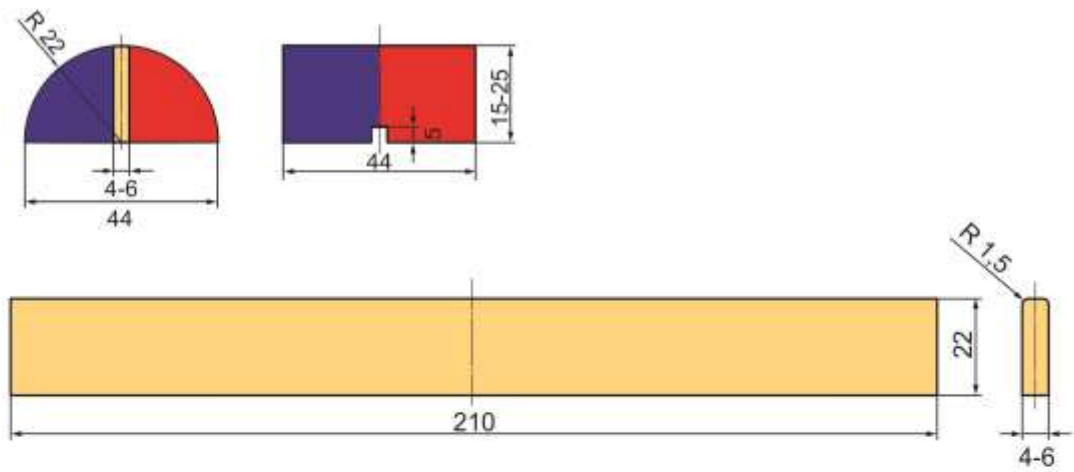

Размеры инвентаря - доски упора для мужчин и женщин, см.

